

PIÈCES D'HABITATION PIÈCES PRINCIPALES

Les **pièces à vivre** sont généralement différenciées en espace de vie commune (salons, salles à manger, cuisines) et en pièces intimes pour une ou deux personnes (chambre à coucher des parents, des enfants et des invités).

L'usage réel des espaces à vivre est toutefois divers et changeant. De nos jours, les chambres individuelles sont plus que de simples chambres à coucher et servent aussi de bureau, de salle de jeu ou de salon et reprennent en partie la fonction de la salle commune. Il est donc possible d'aménager à l'intérieur d'un logement un espace individuel comme un petit appartement (fig. 6). La figure 1 montre une chambre individuelle d'environ 13 m², utilisable de différentes manières et adaptée aux personnes en fauteuil roulant, elle se prolonge à l'extérieur par un balcon. Les figures 2 et 3 présentent des chambres à coucher classiques avec une configuration minimale de 13 m² ou, mieux, de 14 m² (chambre des parents, éventuellement à deux lits) et 8 m² (chambre individuelle). Orientées de préférence de l'est au sud-est (parents) et du sud à l'ouest (enfants). Elles sont isolées des pièces de jour. La figure 4 présente une chambre à deux lits bien proportionnée (16,5 m²), qui peut être divisée temporairement (par exemple pour enfants devenus de jeunes adultes). Le sas créé peut être utilisé comme local de rangement commun accueillant une armoire dont le sommet peut aussi servir. La figure 5 montre un petit espace individuel indépendant (studio d'environ 17 m²) avec salle d'eau et dressing séparé.

Suite à l'évolution des modes de vie, le salon traditionnel, comme salle de séjour commune et espace social du logement, se transforme en un espace de vie sociale multifonctionnel, qui doit être adapté aux occupations et aux rythmes de chacun (fig. 6 et 7).

Habitation

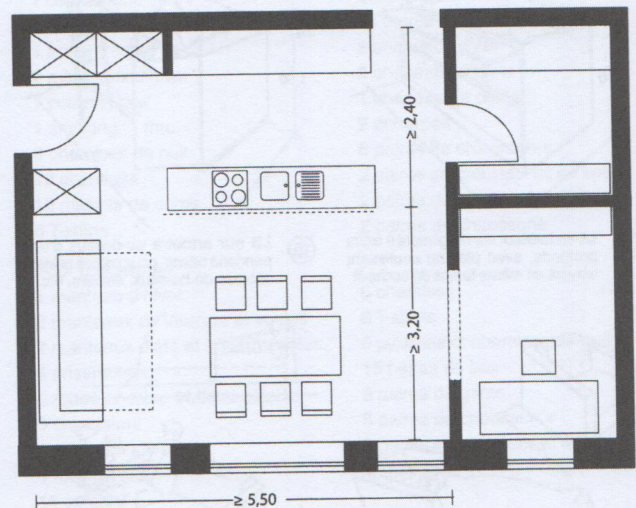
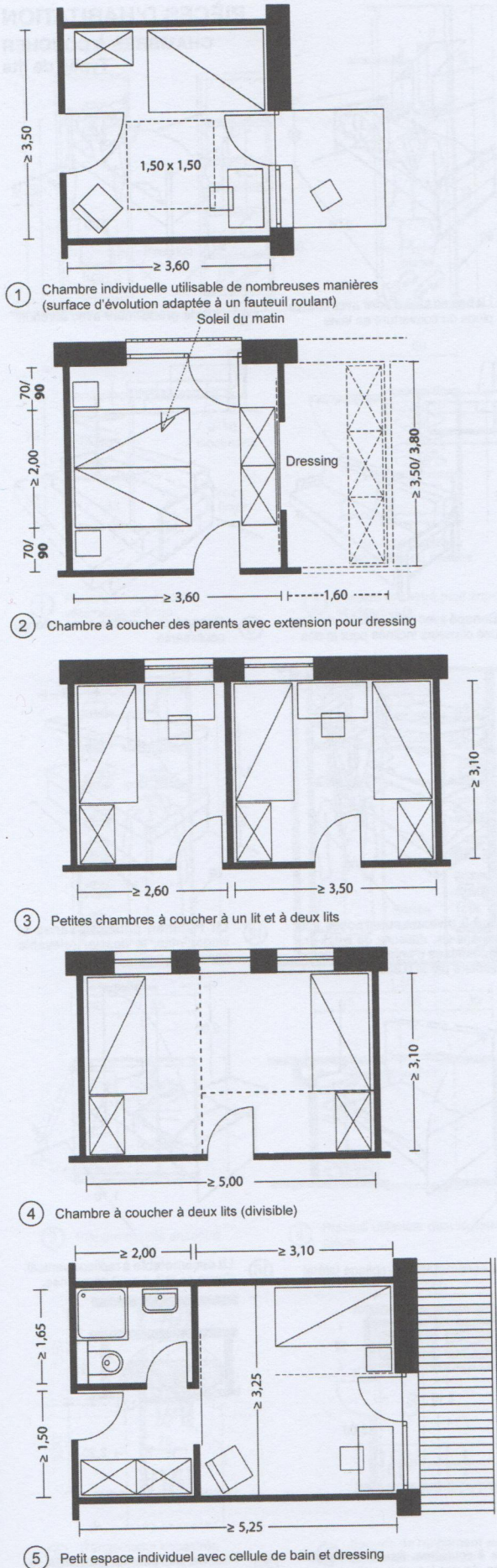

6 Séjour conçu comme un espace multifonctionnel avec salle à manger et cuisine, communiquant avec une garde-robe et séparé d'un bureau par une cloison accordéon

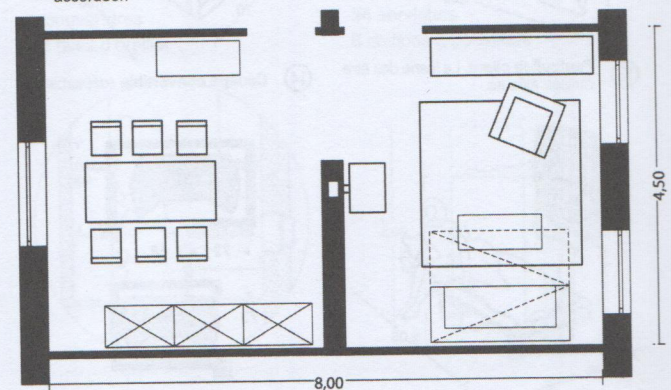

7 Séjour classique avec coin repas

PIÈCES D'HABITATION
CHAMBRES À COUCHER
Types de lits

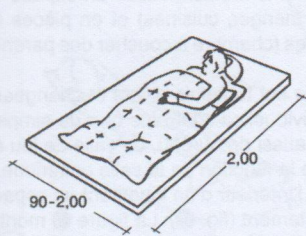

① **Sac de couchage** avec fermeture éclair et capuche. Le couchage japonais est similaire.

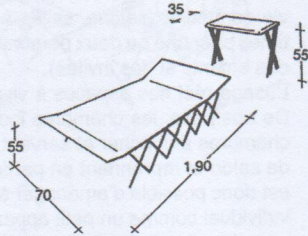

② **Lit de camp** en toile, utilisable comme banc lorsqu'il est plié

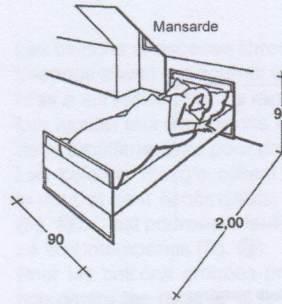

③ **Lit bas** en tube d'acier avec couvre-pieds ou couverture en laine

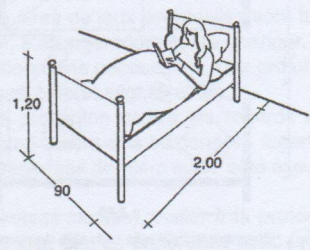

④ **Lit de grand-mère** avec édredon

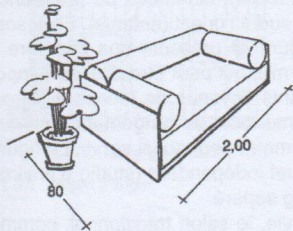

⑤ **Canapé convertible**. Durant la journée, couverture et coussins sont roulés dans des housses à fermeture éclair.

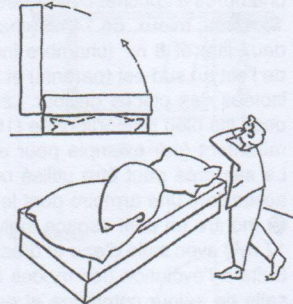

⑥ **Canapé convertible** avec coffre pour ranger le matelas pour ranger la literie durant la journée

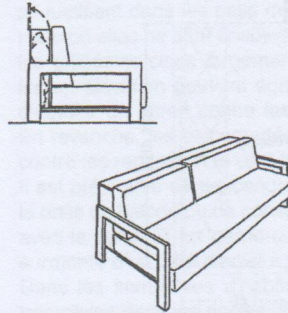

⑦ **Canapé** avec coffre à literie derrière des coussins inclinés pour le dos

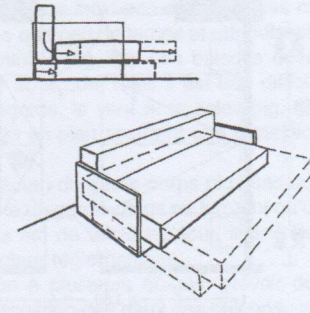

⑧ **Canapé convertible** avec rallonge coulissante

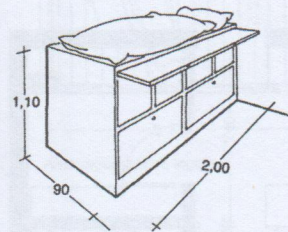

⑨ **Lit en hauteur** sur rangement à tiroirs profonds, avec plateau coulissant servant en même temps de cache-lit

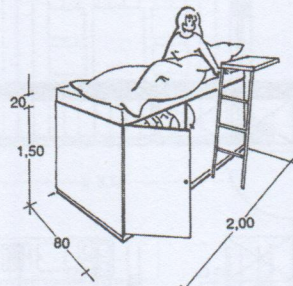

⑩ **Lit sur armoire** au-dessus d'une penderie basse, pour petites pièces, cabines de bateaux, ateliers, etc.

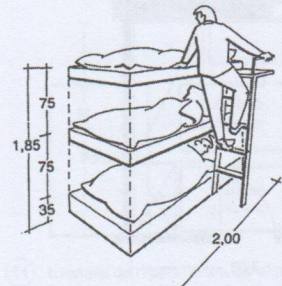

⑪ **Lit à 3 niveaux superposés** pour wagons-lits, maisons de week-end et chambres d'enfants, surface nécessaire par lit 0,338 m²

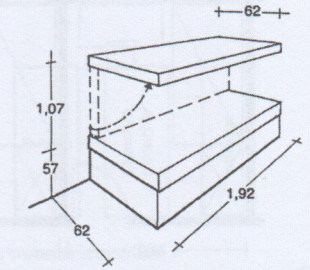

⑫ **Lit Pullman** pour caravanes et wagons-lits, le dossier relevable constitue un deuxième lit.

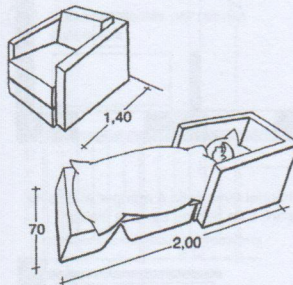

⑬ **Fauteuil-lit pliant**. La literie doit être rangée ailleurs.

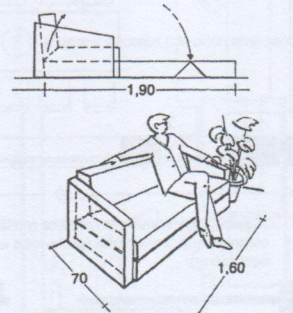

⑭ **Canapé convertible** (dépliable)

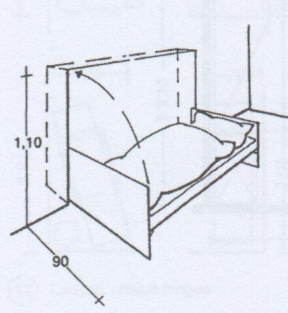

⑮ **Lit escamotable** à repliage latéral

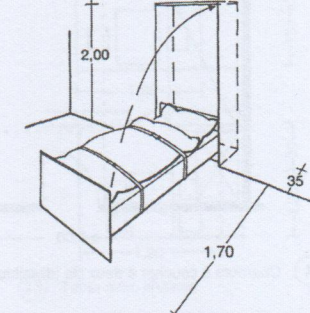

⑯ **Lit escamotable** à repliage vertical. Existe en lit à 1 ou 2 personnes.

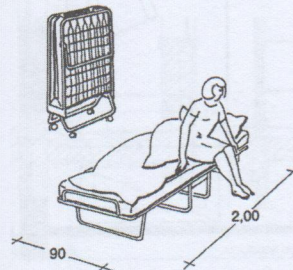

⑰ **Lit à roulettes** pour 1 ou 2 personnes. Est rangé dans un placard durant la journée.

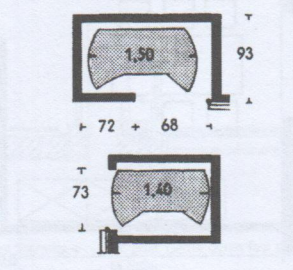

⑱ **Placard mural** pour lits à roulettes (fig. 17). À remarquer l'étréte des portes.

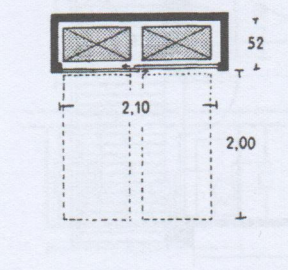

⑲ **Lits à roulettes**. Peuvent être utilisés devant les portes d'armoires fermées.

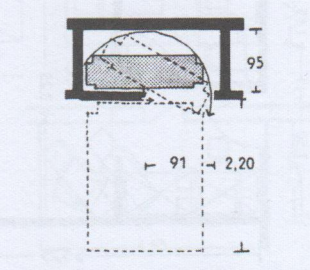

⑳ Pour les **lits pliants tournants**, le placard mural reste ouvert la nuit.

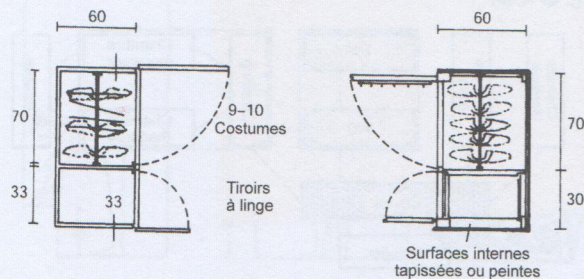
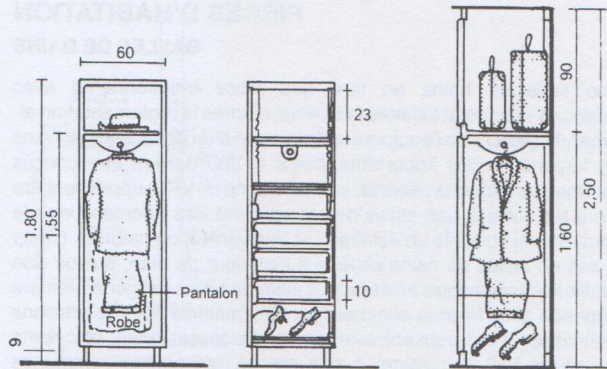

① Placard courant pour vêtements et linge

② Placard encastré pour linge et vêtements

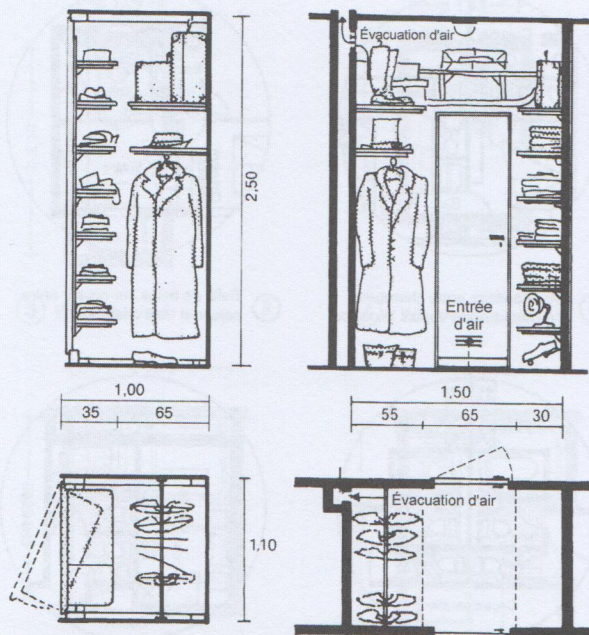

③ Placard double encastré.

④ Placard utilisable depuis deux pièces.

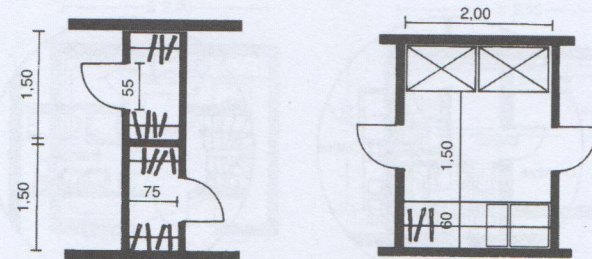

⑤ Rangements encastrés accessibles séparément.

⑥ Espace de rangement avec emplacement vestiaire

Placards à vêtements et à linge

Les placards à vêtements et à linge sont un élément indispensable de l'aménagement d'un logement. Ils servent à ranger **vêtements, linge de maison, chaussures et valises**. Ils sont généralement attenants aux chambres à coucher. Les placards à vêtements se composent pour l'essentiel d'une partie **tiroirs**, d'une partie **penderie** et d'**étagères** supplémentaires. Il peut s'agir d'**armoires mobiles** (fig. ①), de **placards encastrés** (muraux, simples ou doubles) (fig. ② et ③), ou bien sous forme de **dressings** ou de **vestiaire** (fig. ④ à ⑥). Les placards muraux encastrés (fig. ⑤) sont également pratiques comme séparation entre deux chambres. Pour une utilisation optimale d'espaces restreints, il existe des placards sous formes de niches murales (fig. ⑦) avec plancher continu (et portes coulissantes).

À la conception, prévoir des **hauteurs de préhension** maximales de 1,80 m (1,40 m pour les usagers en fauteuil roulant).

Lors du dessin du plan des logements, prévoir les surfaces correspondant aux **rangements**. Les armoires mobiles conviennent mieux pour les appartements en location, tandis que les placards encastrés pour les logements dont on est propriétaire. Pour les placards adossés à un mur extérieur, veiller à prévoir l'isolation thermique et l'aération. L'aération est également indispensable pour les placards dans les réduits (fig. ④).

Les placards à vêtements et à linge devraient contenir au moins

Pour un homme

- 2 complets d'été
- 2 complets d'hiver
- 1 costume de sport
- 2 manteaux d'été
- 1 imperméable
- 2 manteaux d'hiver
- 1 complet noir
- 1 smoking, 1 frac
- 6 chemises de nuit
- 12 chemises
- 12 maillots de corps
- 6 T-shirts

- 12 caleçons
- 3 chemises pour frac
- 8 mouchoirs
- 24 paires de chaussettes
- 2 chapeaux d'été
- 2 chapeaux d'hiver
- 1 chapeau de paille
- 2 écharpes
- 5 paires de chaussures
- 2 paires de chaussures de sport
- 2 paires de bottes
- 2 paires de chaussons

Pour une femme

- 1 manteau d'hiver
- 2 manteaux de fourrure et vestes
- 2 manteaux d'été et imperméables
- 4 ensembles
- 5 robes en laine et demi-saison
- 5 chemisiers
- 4 robes de soirée
- 4 robes d'été
- 18 culottes

- 6 chemises
- 8 T-shirts
- 6 pyjamas et chemises de nuit
- 15 paires de bas
- 8 paires de gants
- 8 paires de chaussures
- 2 paires de chaussures de sport
- 4 chapeaux

Autres

- 6 draps
- 6 couvertures
- 12 taies d'oreiller

- 6 serviettes éponge
- 24 serviettes
- 6 chiffons à poussière

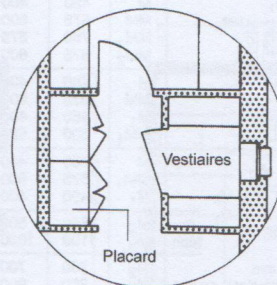

⑦ Placard et vestiaires

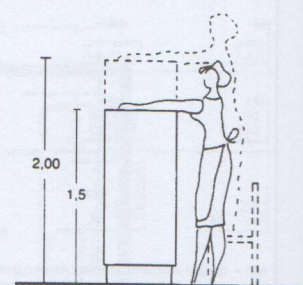

⑧ Hauteurs utiles pour armoire.